

LED照明用角度調整ブラケット

PATLED[®]s

取扱説明書

[Model : SZ-300CL]

このたびは、LED照明用角度調整ブラケットPATLED[®]sをお買い上げいただきありがとうございます。ご使用前にこの取扱説明書をよくお読みの上、正しくお使いください。本書は大切に保管いただき、保守・点検や補修の際は本書を必ずお読みください。ご不明な点は、各営業所または技術相談窓口へお問い合わせください。

安全上のご注意

お使いになる人や他の人への危害、財産への損害を未然に防ぐため、必ずお守りいただくことを、次のように説明しています。

■表示内容を無視して誤った使い方により生じる危害や損害の程度を、次の表示で区分し説明しています。

- 警告** この表示の欄は、「死亡または重傷などを負う可能性が想定される」内容です。
- 注意** この表示の欄は、「傷害を負う可能性または物的損害が発生する可能性が想定される」内容です。

1. 安全のため必ずお守りいただきたいこと

- 警告**
 - 配線、設置、交換、補修時は、必ずLED照明の電源を切ってから、おこなってください。ショートによる内部回路の焼損や感電の危険があります。
 - 配線および工事を伴う設置は必ず専門業者へ依頼してください。感電・火災・落下などの危険があります。
 - 本製品を機械等に取付けたあと掴んで機械に登ったり、機械のカバーを外す際に本製品に引っ掛けたりしない様に十分注意してください。転倒・落下などの原因となり非常に危険です。
 - 当社の製品以外には使用しないでください。落下などの原因となり非常に危険です。

2. 各部の名称と寸法

■外形寸法図

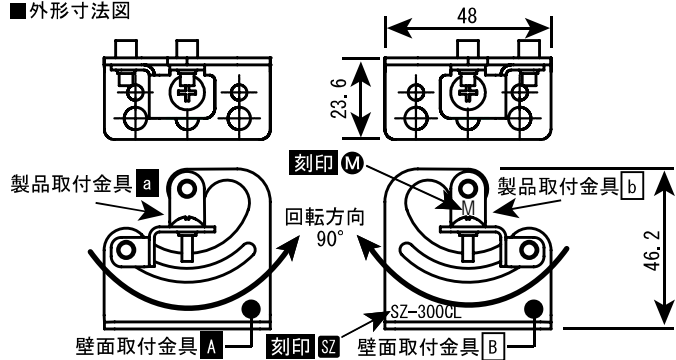

■取付け面寸法図

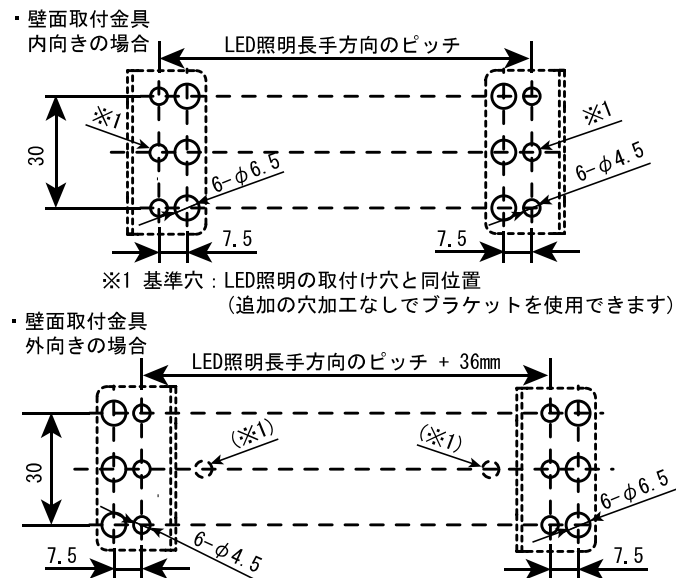

3. 取付け

- 警告**
 - 取付けや補修の際には、感電防止のため必ずLED照明の電源を切ってください。
- 注意**
 - 取付けや補修の際には、製品の落下等に十分注意しておこなってください。
 - LED照明の角度を調整する際は、六角穴付きボルトを緩めてからおこなってください。LED照明やブラケットが破損する恐れがあります。

■取付け方法

- LED照明を製品取付金具に取付ける際は、付属のトラス小ねじで1.0N・m程度の締め付けトルクで取付けてください。
- 壁面取付金具は、十分強度のある取付け面にM4またはM6の小ねじで取付けてください。（推奨トルク1.0N・m程度）
- 壁面取付金具に製品取付金具を取付ける際は、付属の六角穴付きボルトで0.5N・m程度の締め付けトルクで取付けてください。
使用工具：六角棒スパナ（六角レンチ）JIS B 4648-3 対辺距離3mm

■取付けの組み合わせ

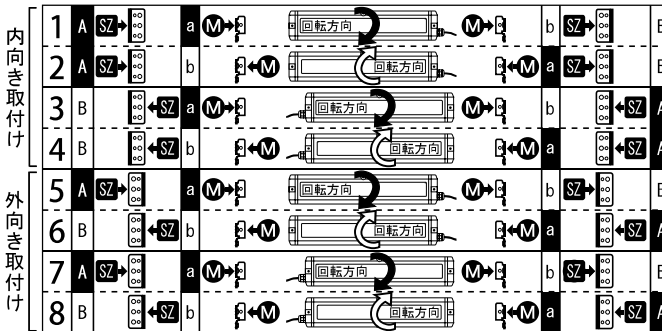

4. 仕様

機種名	SZ-300CL	
材質	取付金具	ステンレス
	付属小ねじなど	
質量	90±5g	
取付方向・取付指定	全方向・屋内専用	
可動範囲	無段階90度（15度刻みで目安あり）	
耐振動性	19.6 m/s ²	

注意

- 本書に記載した警告事項・注意事項に反したお取扱いおよび改造・天災などにより生じた故障や損害などについては、責任を負いかねますのでご了承願います。
- 本書の内容につきましては、改善のため予告なく変更することがありますので、ご了承ください。
- 本製品は屋内のみ使用可能です。（屋外不可）

製品保証規定

この保証規定は、お買い上げいただいた製品に対して株式会社ハットライト（以下弊社）がお客様に保証する内容について明記しています。

- 製品保証について
取扱説明書等の注意書きに基づくお客様の正常なご使用状態のもとで、保証期間内に万一故障した場合、無償にて故障箇所の修理または製品の交換をさせていただきます。製品保証の原則は故障箇所の修理です。
- 保証期間
製品はお客様がお買い求めいただいた日から12ヶ月間の保証をいたします。保証期間経過後は有償修理扱いとなります。保証期間内に製品の修理・交換対応があったとしても、保証期間はその製品のお買い上げ日より12ヶ月間をもって満了となります。
- 保証内容について
保証は製品の無償修理または交換に限定され、お客様の故障品調査や作業人件費、交通費・付属品など、製品以外に関する費用は保証の対象ではありません。
- 保証範囲除外事項
以下の場合、または以下のように見受けられる場合は、製品の無償修理または交換の対象となりません。
 - ・消耗品である電球が切れた場合
 - ・火災、地震、落雷、塩害、風水害、その他天災地災、または異常電圧などによる故障・損傷の場合
 - ・停電、電源・ケーブル等の故障による電気の切断に起因する故障・損傷の場合
 - ・製品を取付け又は接続しているお客様の装置・機器・車両・船舶等との間に生じる独特の動作不具合や故障の場合
 - ・指定環境や推奨環境以外でのご使用により発生する不具合や故障の場合
 - ・製品性能を超える環境やご使用方法により発生する不具合や故障の場合
 - ・お客様の使用上の誤りやお客様が独自に改造・修理・部品交換をされたことに起因する故障・損傷の場合
 - ・交換/取付け作業による製品破損（例: 物理的破損、静電気によるデバイス等損傷など）の場合
 - ・輸送・移動時の落下衝撃等、お客様の取り扱いが適正でないために生じた故障・損傷の場合
 - ・故意または過失による製品の故障または破損の場合
 - ・製品が日本以外の国で使われている場合
- 保証免責事項
お買い上げ製品（ソフトウェアを含む）の故障もしくは動作不具合により直接または間接的に生じた被害・損害、設備および財産への損害、お客様および関係する第三者の製品やシステムへの損害、顧客からの信用、またはそれらを修復する際に生じる費用（人件費、交通費、復旧費）など、一切の保証は致しかねます。
- 責任制限
弊社の責任範囲は、製品の故障箇所の修理または交換のみに限ります。従いまして、製品自体または製品の使用から直接または間接的に生じたいかなる損害についても、弊社に故意または重大なる過失がある場合を除き、一切責任を負うものではありません。また、弊社が責任を負う場合でも、重大な人身損害の場合を除き、お客様が購入された製品価格を超えて責任を負うものではありません。製品の修理や交換がサービス応答時間内に処置できないことから発生する直接的及び間接的損失または損害、並びに逸失利益の責任は弊社は負いません。弊社が発行する製品取扱説明書その他の文書、または情報に印刷上、事務上、その他誤りまたは記述漏れがある場合は、弊社は責任なしに修正することができます。また、そこから発生するあらゆる損失または損害において弊社は一切責任を負うものではありません。

注) この保証書は本書に明示した期間・条件のもとで無償修理または交換をお約束するもので、お客様の法律上の権利を制限するものではありません。

Swivel Bracket for LED light **PATLED⁺s** INSTRUCTION MANUAL

[Model : SZ-300CL]

Thank you for purchasing the Swivel Bracket **PATLED⁺s** for your application. Please read these instructions carefully before you perform installation, maintenance and repair. Store this manual carefully for easy reference. If you have any questions about this product, please contact PATLITE Corporation.

NOTES TO BE OBSERVED FOR SAFE OPERATION

In order to prevent any damage to the user, other personnel, or assets, note the following:

- The indications for warning are categorized into the following classes according to the degree of danger or damage incurred when the warning is not taken into consideration and the product is not correctly used.

Warning	Indicates an imminently dangerous condition : failure to follow the instructions may lead to death or serious injury.
Caution	Indicates a potentially dangerous condition : failure to follow the instructions may lead to slight injury or property damage.

1. To operate this product safely, please observe the following

Warning

- Make sure the LED light power is off before wiring, mounting, repairing, or replacing parts to avoid a short-circuit, electric shock, or burn.
- If installing this product requires construction work, please ask a specialist in order to avoid electric shock, fire, or personal injury.
- Do not use this product to support your weight while climbing onto a machine. Mount the product so that it is clear of any moving parts-such as a machine cover.
- Do not use it except products of PATLITE Corporation.

2. Parts Names and Dimensions

Dimensions

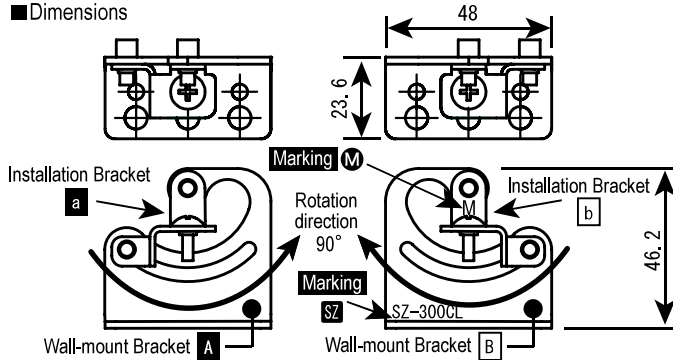

Mounting hole template

- Case of inward Wall-mount Bracket

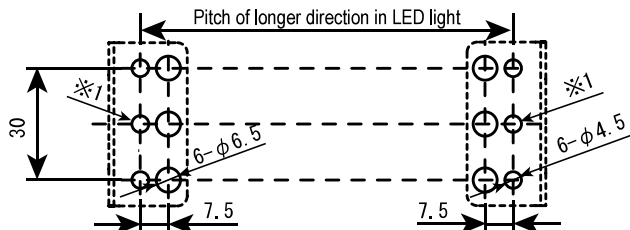

※1 Datum hole : The same position as mounting hole to LED light.
(The Swivel Bracket can be used without additional hole processing.)

- Case of outward Wall-mount Bracket

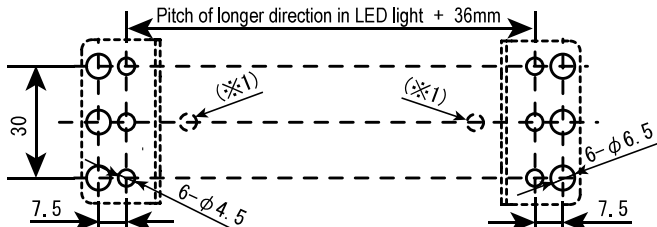

3. Installation

Warning

- Make sure the power is off before installing to avoid a short-circuit, electric shock, or burn.

Caution

- In installing use extra care to protect it from falling down.
- For adjusting the angle of the LED light, loosen the Hexagon Socket Head Cap Screws first. Otherwise, the LED light or the Bracket may be damaged.

Mounting instruction

- When you install the LED light on the Installation Bracket, tightening torque of + Truss Screws (attached) must be 1.0 N·m .
- Please install the Wall-mount Bracket on mount surface with strength enough by a +Pan Head Screws (M4 or M6).(Recommended : 1.0 N·m)
- When you install the Installation Bracket on the Wall-mount Bracket, tightening torque of Hexagon Socket Head Cap Screws(attached) must be 0.5 N·m .
Tool:Hexagon Socket Screw Keys(Hexagon Wrench) JIS B 4648-3
opposite side distance 3mm

Combination of installation

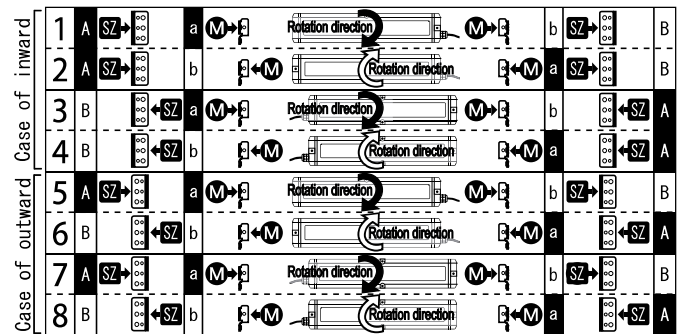

4. Specifications

Model	SZ-300CL	
Material	Bracket	Stainless
	Screws(included)	
Mass	90 ± 5 g	
Mounting Direction(or Place)	Any direction (Indoor only)	
Range of movement	90 degrees at non step (Mark at intervals of 15 degrees)	
Vibration Proof	19.6 m/s ²	

Caution

- PATLITE Corporation disclaims all liability for any malfunction or damage occurring as a result of handling contrary to the instructions, cautions and warnings mentioned in this manual.
- Specifications may change without notice due to continual product improvement.
- This product can be used only indoors.(Do not use it outdoors.)

世界中に「安心・安全・楽楽」をお届けする
株式会社 **パトライト** Y3V

PATLITE Corporation

東 京 ■TEL. 03(5541)6711 大 阪 ■TEL. 06(6763)8800
仙 台 ■TEL. 022(256)5656 広 島 ■TEL. 082(297)2277
関 東 ■TEL. 048(640)2020 福 岡 ■TEL. 092(686)7333
横 浜 ■TEL. 045(473)1118 北 海 道 ■サテライトオフィス
名 古 屋 ■TEL. 052(934)2211

International Division Sales & Marketing Department ■TEL. +81-6-6763-8220
PATLITE (U.S.A.) Corporation ■TEL. +1-310-328-3222
PATLITE (SINGAPORE) PTE LTD ■TEL. +65-6226-1111
PATLITE (CHINA) Corporation ■TEL. +86-21-6630-8969
PATLITE Corporation/European Office ■TEL. +43-1-961-0655

※電話番号などは、変更されることがあります。あらかじめご了承ください。

<http://www.patlite.co.jp>

受付時間 9:00~17:00 (無料) 技術相談窓口 ☎ 0120(497)0990
土/日/祝日と夏期/年末年始の休日は、留守番電話でお受けいたします。
※ご注文・価格・商品内容等は、各営業所拠点または代理店にお問い合わせください。

7047-A
'09.6.GCD