

ホーン型報知器(MP3再生)

特許第5455100号

EHV

各種ツールで簡単メッセージ登録

P.116を
参照

音圧 110dB	再生音数 63種類	再生時間 220秒	取付場所 屋内/屋外	取付方向 正方向・横方向 逆方向	使用周囲 温度 -20℃~+50℃	入力点数 ビット8 バイナリ63
--------------------	---------------------	---------------------	---------------	------------------------	-------------------------	------------------------

※MP3は
105dB

CE (DC仕様)	RoHS 10	UL (M3除く)	FCC (M3除く)	IP65
--------------	------------	--------------	---------------	------

※減音機能を使用する場合は、ご注文時の指定か、
パトライトプレイリストエディタ2での音声書換え時の設定が必要です。

モデルコード

外観図(単位: mm)

(例) **EHV-M1HFM**

① ② ③ ④

① 定格電圧

M1 = DC12-24V
M2 = AC100-240V
M3 = DC12-48V
(車載使用可能)※M3仕様は、
H:キャブタイヤコード仕様のみ

② 配線方式

H = キャブタイヤコード
T = 端子台

③ 音色タイプ

F = Fタイプ
G = Gタイプ

④ メッセージ録音

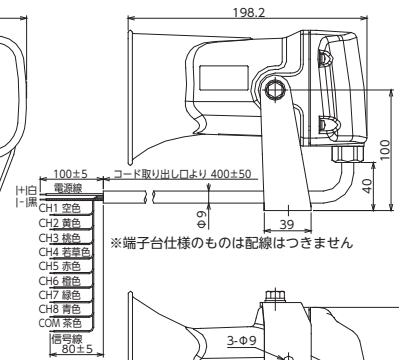
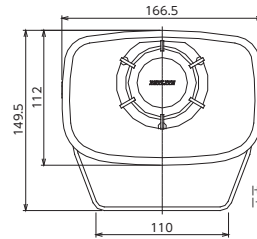
無し = 無し
M = 指定メッセージ登録出荷

※端子台仕様のものは配線はつきません

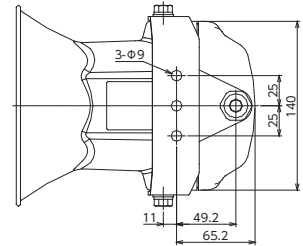

製品リスト

型式	定格電圧	配線	音タイプ	メッセージ登録	消費電力	質量	価格(税抜き)
● EHV-M1H□	DC12-24V	キャブタイヤコード	F/G	なし	8.0W	1.25kg	43,100円
● EHV-M1T□	DC12-24V	端子台	F/G	なし	8.0W	1.25kg	43,100円
● EHV-M2HF	AC100-240V	キャブタイヤコード	F	なし	7.9W	1.25kg	43,100円
EHV-M2HG	AC100-240V	キャブタイヤコード	G	なし	7.9W	1.25kg	43,100円
EHV-M2T□	AC100-240V	端子台	F/G	なし	7.9W	1.25kg	43,100円
EHV-M1H□M	DC12-24V	キャブタイヤコード	F/G	あり	8.0W	1.25kg	46,200円
EHV-M1T□M	DC12-24V	端子台	F/G	あり	8.0W	1.25kg	46,200円
EHV-M2H□M	AC100-240V	キャブタイヤコード	F/G	あり	7.9W	1.25kg	46,200円
EHV-M2T□M	AC100-240V	端子台	F/G	あり	7.9W	1.25kg	46,200円
EHV-M3H□	DC12-48V	キャブタイヤコード	F/G	なし	6.1W	1.25kg	47,300円
EHV-M3H□M	DC12-48V	キャブタイヤコード	F/G	あり	6.1W	1.25kg	50,400円

仕様

対応トランジスタ(NPN / PNP)	M1:NPN/PNP M2/M3:NPN
音量調節	可[無段階] / 減音設定あり
音声ファイル形式	MP3データ(ビットレート:32kbps, 64kbps, 128kbps / サンプルレート:44.1kHz)

配線例

■配線例 (キャプタイヤコード仕様)

●無電圧接点時

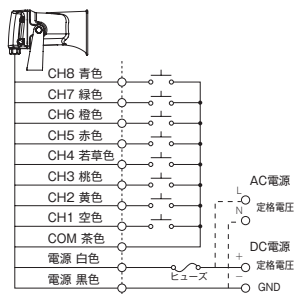

●NPN出力ユニット接続時

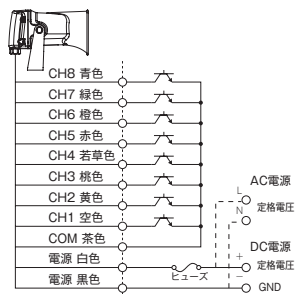

●PNP出力ユニット接続時 (EHV-M1のみ対応可能)

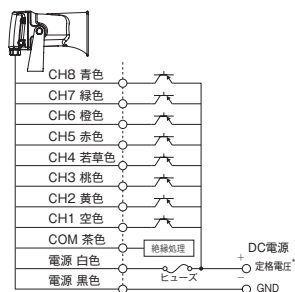

※ ソースタイプPLCと接続する場合は、仕様書をご確認ください。
ダイオードを挿入しない場合、誤動作する可能性があります。

■配線例 (端子台仕様)

●無電圧接点時・NPN出力ユニット接続時

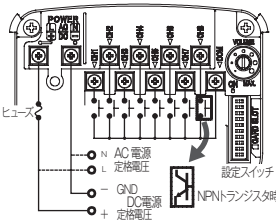

●PNP出力ユニット接続時 (EHV-M1のみ対応可能)

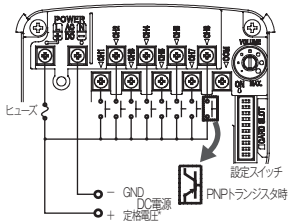

信号接点容量

	無電圧接点	有電圧接点 (EHV-M1) 印加電圧26.4V未満	有電圧接点 (EHV-M1) 印加電圧26.4V以上
電流容量	10mA以上	10mA以上	15mA以上
耐電圧		DC35 V以上	
もれ電流		0.1 mA以下	
ON電圧 (Vsat)		1 V以下	

推奨ヒューズ

	定格電圧	定格電流	溶断タイプ
EHV-M1	250V	500mA	ノーマルA種
EHV-M2	250V	800mA	ノーマルA種
EHV-M3	250V	800mA	ノーマルA種

電源突入電流

EHV-M1	12.5A	EHV-M2	23A	EHV-M3	45A
--------	-------	--------	-----	--------	-----

*有電圧接点入力は、入力電圧をDC10.8V~DC31.6Vにしてください。
●端子台への配線時には、以下のキャプタイヤコードの使用を推奨します。
・径：φ8.5mm~φ10.5mm
・端子：M3絶縁被覆付丸型端子 日本圧着端子製造社製 N1.25-3(RoHS対応品)

音色一覧表

Fタイプ

予兆アラーム	緊急アラーム	ゆるやかな警報音	トンチントンチン
ビボバポーン	ピロリロ	ポー	ビ〜ロ〜ン
お知らせ開始チャイム1	お知らせ開始チャイム2	お知らせ開始チャイム3	お知らせ終了チャイム1
お知らせ終了チャイム2	踊る大捜査線のテーマ	残酷な天使のテーゼ	マジンガーZ
はたらくるま	にんげんっていいな	ロビンソン	WORLD FOOTBALL ANTHEM
バザイ〜好きでよかった〜	名もなき詩	創聖のアクエリオン	マンボNo.5
おもちゃの兵隊の観兵式	オクラホマミキサー	赤とんぼ	フニクリフニクラ
故郷	BEAUTIFUL DREAMER	楽しい休日	
上記31音+EHS型Aタイプの32音を内蔵			

Gタイプ

予兆アラーム	緊急アラーム	ゆるやかな警報音	トンチントンチン
ビボバポーン	ピロリロ	お知らせ開始チャイム1	お知らせ開始チャイム2
お知らせ終了チャイム1	お知らせ終了チャイム2	おもちゃの兵隊の観兵式	幸せなら手をたたこう
猫ふんじゃった	オクラホマミキサー	リハビリック賛歌	クラリネトこれちやた
天国と地獄	ラデツキー行進曲	フニクリフニクラ	クシコスポスト
踊る楽しいボレチケ	おおブレネリ	カエルの合唱	コンドルは飛んでいく
ハンガリー舞曲第5番	ウィリアム・テル序曲	威風堂々	グリーンズリーグス
一週間	ムーンライト・セレナーデ	我は海の子	
上記31音+EHS型Eタイプの32音を内蔵			



T-0690152 T-0710140
T-0710139 T-1340038



- 当社ホームページにてメロディ音の試聴ができます。
- アラームなどの音色を便宜上文字表記していますが、当社ホームページなどでご確認ください。
- 仕様書・総合取説の音色一覧に音色グループの設定内容の記載がございますので、当社ホームページからご確認ください。

再生モード

●4種類の動作モードの選択が可能。

ノーマル再生	信号線への入力パルス入力の場合、対応するメッセージNo.を1回再生します。入力を維持すると、対応するメッセージNo.を繰り返し再生します。
後入力優先再生	メッセージNo.を再生中に次の信号線を入力すると、それまで再生していたメッセージNo.の再生を中止し、あとから入力した信号線に対応するメッセージを再生します。
ホールド再生	信号線を入力しているあいだ、対応するメッセージNo.を繰り返し再生します。入力を解除すると、すぐに再生を停止します。
メモリ再生	信号線を入力すると、対応するメッセージNo.を最後まで再生します。メッセージNo.を再生中に別の信号線を入力すると、再生しているメッセージNo.の再生が終わったあと、あとから入力した信号線に対応するメッセージNo.を続けて再生します。

モードは設定スイッチにて切換え。

オプション品

詳細については、p.167~p.172をご覧ください。

製品名	型式	価格 (税抜き)
SDカード (2GB)	●SDV-2GP	6,300円
特注メッセージCD-ROM	FV-CD	別途お見積り

※特注メッセージ登録済SDカードは、別途お見積りとなります。

ネットワーク

積層情報表示灯
積層信号灯

回転灯表示灯

積層回転灯

音音声合成
報知器

回転灯/信号灯
一体型音・音声

LED照明

センサ機器ほか

LED表示ボード

オプション