

コンソールタイプ

取扱説明書

この度はLED車載用警告灯をお買い上げいただきありがとうございます。
この取扱説明書は使用方法や注意事項などの内容を説明しています。
ご使用前に、この内容をよくお読みいただき、正しくご使用くださいますようお願いいたします。

特徴

- 1) 強力1WのパワーLEDを使用した製品で、マイコン制御により多種のフラッシュモードが選べます。
- 2) 品質に厳しいアメリカSAE(自動車規格)に合格した商品です。
- 3) 周囲温度は、-30℃~65℃まで使用することができます。
- 4) 本体とは別にスイッチボックスを付属し、電源ON/OFF、輝度を減光する機能の他、12種のフラッシュパターンが選べます。
- 5) 発光色は、赤・黄・青の3色より選べます。
- 6) 取付金具は可動式で、取付ピッチの変更が自在です。

仕様

型式	発光色	LED数	定格電圧 (許容入力電圧)	取付方式	入力線 タイプ	消費電力	動作モード	保護特性	使用温度範囲
							パターン		
NY9356-55N□	赤・黄	1W 6連×16 (96)	DC12~24V (DC11~30V)	金具	リード線	111W	12	IP55 (本体のみ)	-30~65℃
	青					139W			

※□:色記号(赤:R、黄:Y、青:B)

[表1]

結線図

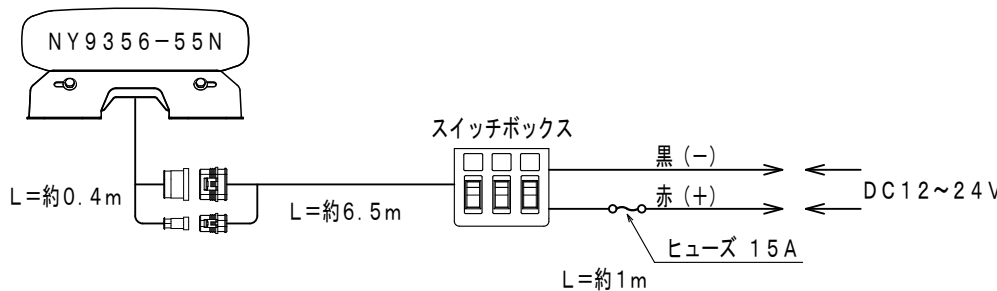

ご注意: ①使用していないコードの端末及び、結線の絶縁は自己融着テープなどで確実に防水処理を行ってください。

使用説明

付属されているスイッチボックスにて、電源ON/OFFと減光、12種のフラッシュパターンが変更できます。

■フラッシュパターン変更スイッチ操作

- ① 1秒以内のONで次のフラッシュパターンに進みます。
- ② 1~3秒でその前のパターンに戻ります。
- ③ フラッシュパターンを選定後、電源をOFFにしますと、前回のパターンは記憶されていますので、再度電源をONにした時には、以前のパターンで動作します。

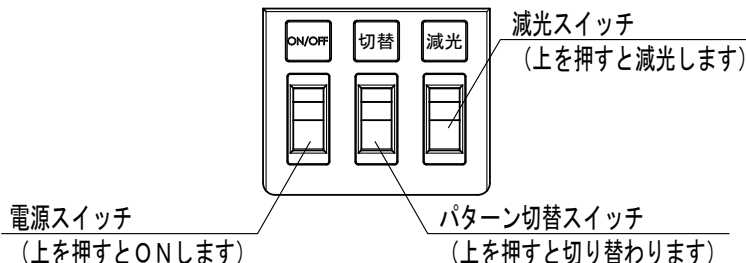

点滅パターン (文章では表現しにくいため、実際の動作で確認をしてください。)

パターン種類	動作	フラッシュ回数	点滅間隔(回/分)
N01	左→右へ点滅	1	75
N02	前後に交互点滅	1	75
N03	全点滅	1	75
N04	中央⇄左右の点滅	1	75
N05	左→右へ点滅	5	75
N06	前後に交互点滅	5	75

パターン種類	動作	フラッシュ回数	点滅間隔(回/分)
N07	全点滅	5	75
N08	中央⇄左右の点滅	5	75
N09	左→右へ点滅	3	60
N10	前後に交互点滅	3	60
N11	全点滅	3	60
N12	中央⇄左右の点滅	3	60

[表2]

寸法図

※取付金具は、取付ピッチを決定後、付属のビス類で本体に確実に固定してください。

上面図

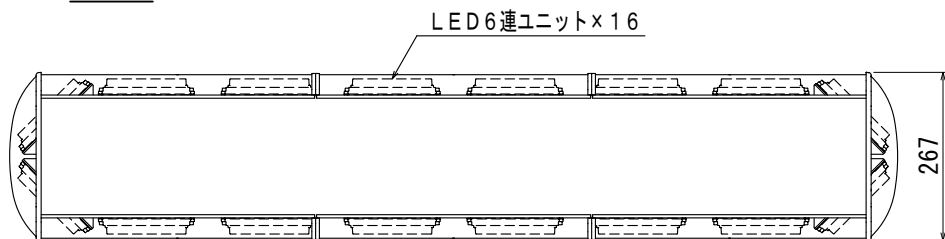

上面図

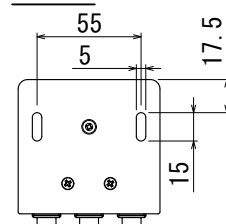

正面図

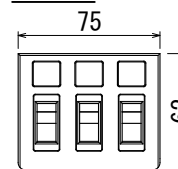

側面図

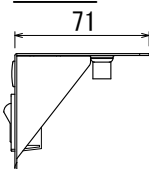

側面図

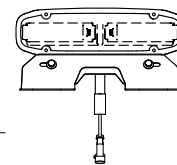
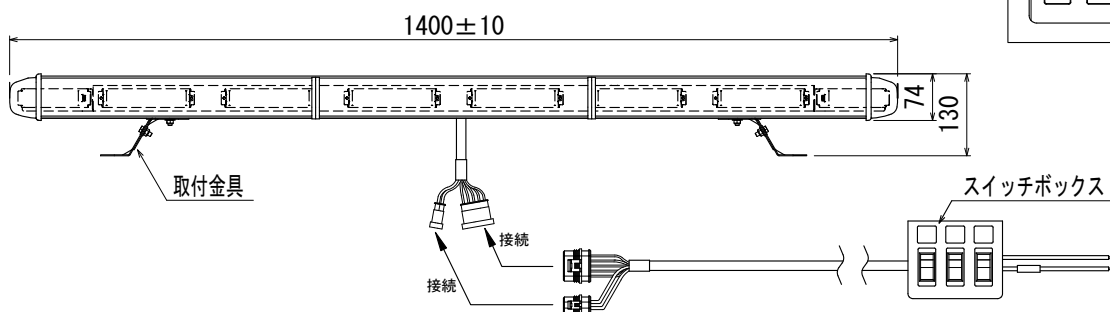

底面図

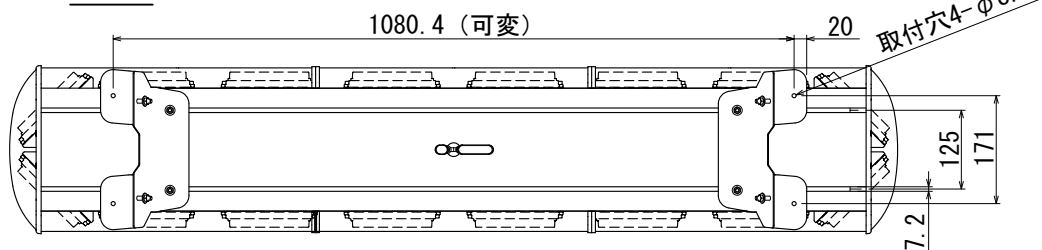

保証規定

この保証は、下記の期間・条件のもとにおいて、保証修理をお約束するものです。
この保証によってお客様の法律上の権利を制限するものではありません。

●保証期間

製品納入日より 2年

下記の保証適応除外の場合、期間中でも有償になることがあります。
製品は付属品を含め、改良のため予告なく仕様を変更させていただくことがありますので、ご了承ください。

●保証が適応されない場合

- 1.経年変化による劣化での変色、キズ、変形、ヒビなど環境や使用状況での外観不具合。
- 2.結線や使用方法の間違いでの破損の場合。
- 3.記載されている環境・条件の範囲を超えた過酷な環境下での使用による故障。
- 4.ユーザー様で改造など手を加えられた製品。
- 5.取扱説明書等に示す使用方法及び注意事項に反する取扱いによって生じた故障・破損。
- 6.天災・災害による故障・破損。
- 7.この保証対象は購入された商品のみで、当該商品の故障により誘発された本製品以外の損害については免責としますのでご容赦ください。
- 8.消耗品類の交換、及び保守作業費用。

※本保証は日本国内のみ有効です。

●期間中の修理

お買上げの販売店までお問い合わせください。
取扱説明書に従った正常な使用状態で故障した場合には、本保証の記載内容に基づき、無償修理または商品の交換のみ対応させていただきます、それ以上の損害補償は致しかねます。
尚、お客様の責における故障及び損傷による修理を受ける場合には、送料をご負担ください。

●期間が過ぎているときの修理

修理によって使用できる場合には、ご要望により有償修理いたします。詳しくはお買上げの販売店までお問い合わせください。